

**Vetrate
scorrevoli parallele
Cristallo Temperato**





Informazioni tecniche

- Raccolta delle ante a destra o a sinistra
- Cristallo temperato da 10 mm
- Possibilità di regolazione fino a 20 mm in altezza grazie al profilo superiore
- Carrelli inferiori delle ante con regolazione in altezza fino a 5 mm
- Larghezza delle ante da 85 a 110 cm
- Altezza massima di ciascuna anta 280 cm
- Ferramenta inossidabile di facile manutenzione e nascosta nel profilo
- Cuscinetti a sfere di facile manutenzione
- Guida inferiore di basso spessore
- Guida con sistema di scarico acqua all'esterno

Dettagli tecnici

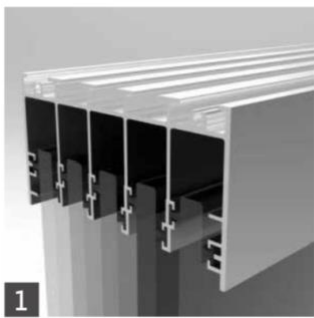

1

Guida superiore

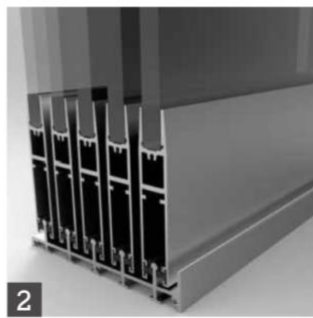

2

Guida a pavimento



3

Pomolo in acciaio inox



4

Serratura con chiave



5

Bloccaggio automatico posizionato alle estremità delle ante (destra e sinistra)

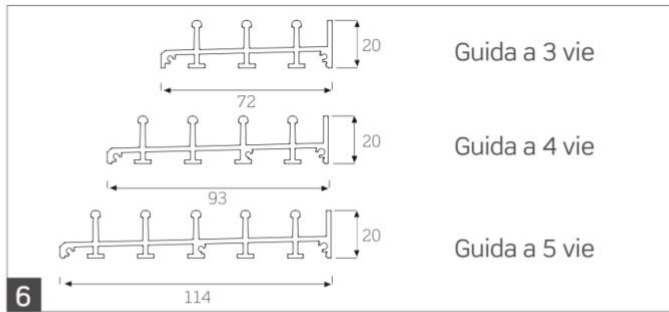

Guida Inferiore

Guida a 3 vie

Guida a 4 vie

Guida a 5 vie

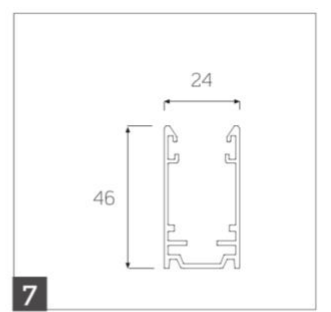

Profilo laterale

Dettaglio di sovrapposizione delle ante

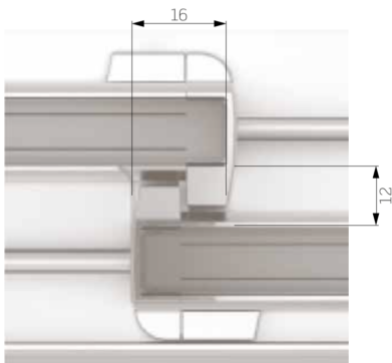

ALTEZZA (cm)	LARGHEZZA MASSIMA ANTA (cm)
280	100
270	103
260	107
250	110

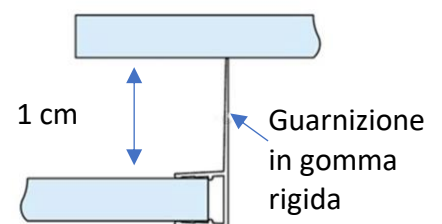

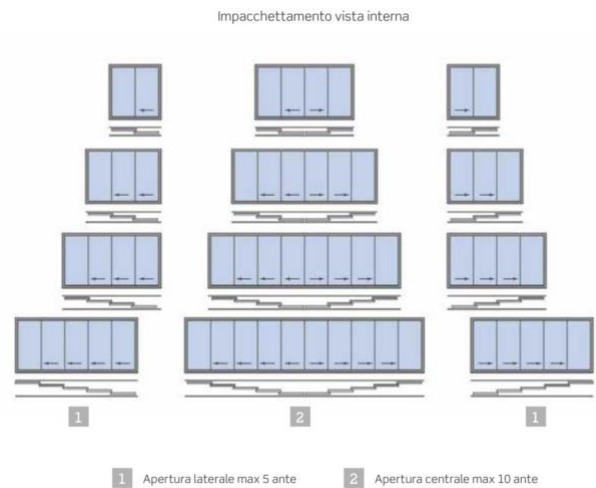
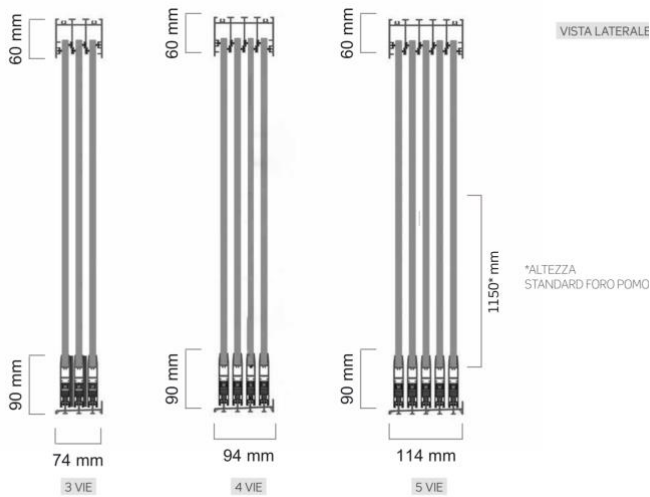

Supplementi

Serratura con chiave	€ 150/cad.
Serratura con chiave per apertura centrale	€ 230/cad.
Apertura centrale (Indispensabile con vetrata con più di 5 ante)	€ 85/cad.
Profilo inferiore per incasso a pavimento*	€ 29/ml
Vetro acetato	€ 60/mq
Vetro extrachiario	€ 30/mq
Vetro fumè	€ 40/mq
Vetri fissi (vetro stratificato con telaio in alluminio)	€ 200 / mq.
Ante aggiuntive rispetto al numero minimo di ante possibili	€ 58/pz.

Le vetrate scorrevoli parallele non occupano spazio ne all'esterno ne all'interno, sono realizzate secondo le norme vigenti e non necessitano di autorizzazioni di nessun tipo poter essere installate

Le tecnologie utilizzate sono votate alla massimizzazione delle caratteristiche di protezione e di isolamento termico e acustico, sia interno che esterno, contribuendo a diminuire il rumore e ad aumentare le possibilità di risparmio energetico degli ambienti

